

寸法	A	B	C
①	$\phi 14 H7$	5 F7	$2^{+0.1}_0$
②	$\phi 16 H7$	5 F7	$2^{+0.1}_0$

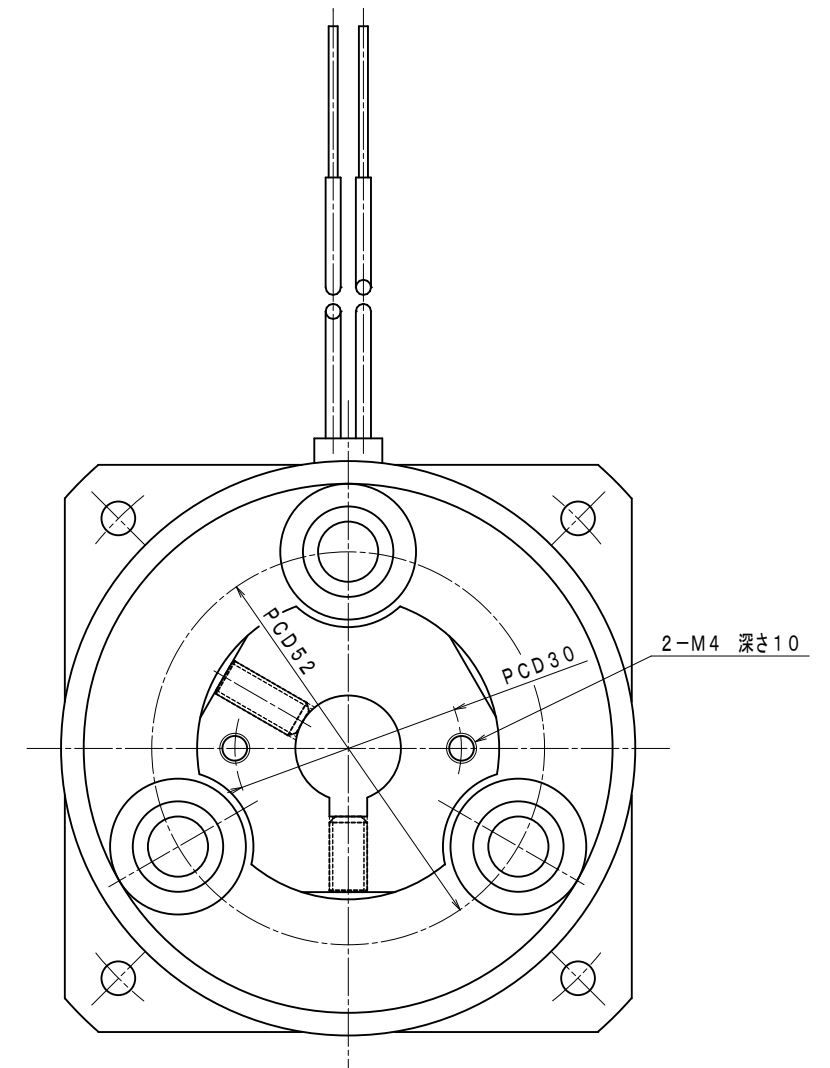
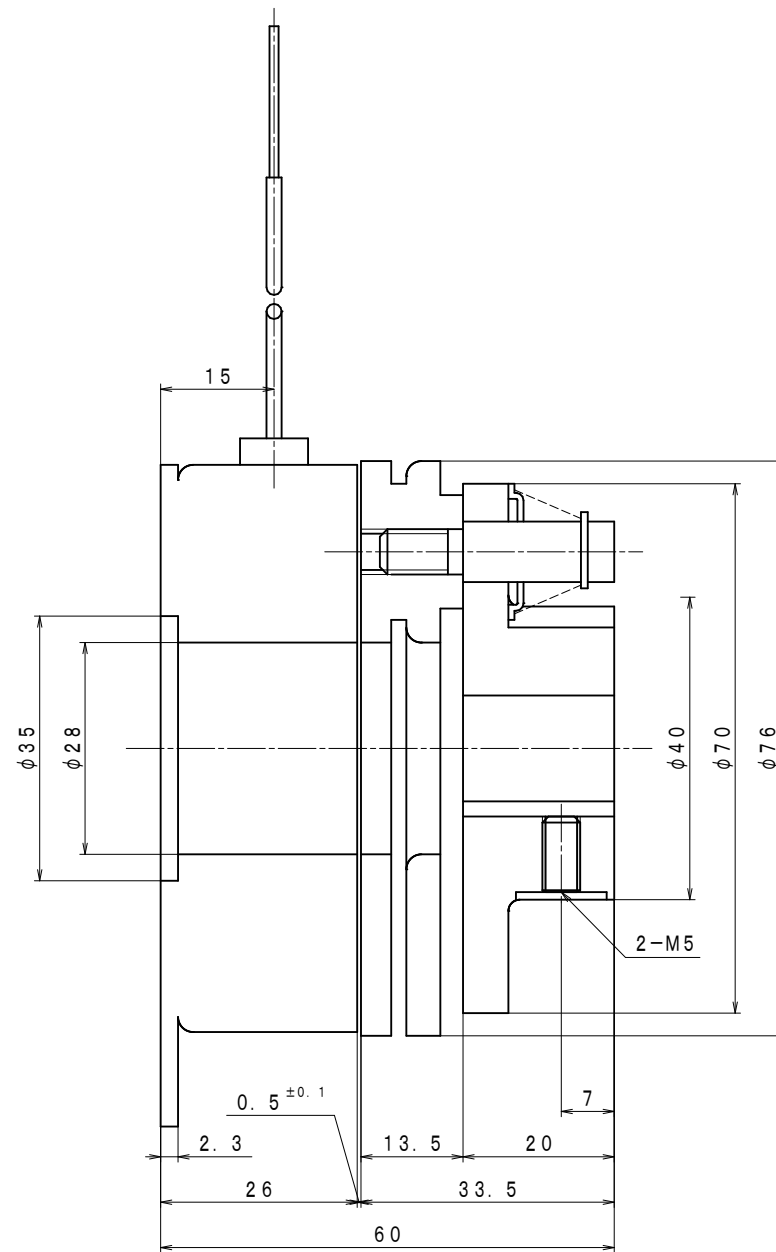

仕様

1. 定格トルク : 7 Nm
2. 定格電圧 : DC 90 V
3. 消費電力 : 9.3 W (a t 20°C)
4. コイル抵抗値 : 874 Ω (a t 20°C)
5. ギャップ : 規定 0.5 mm
: 限界 1.25 mm
6. 絶縁階級 : E種
7. 電源装置 : HD-100M

名称	DMB-30形	
	励磁作動形 電磁ブレーキ	
株式会社	大崎電業社	標準形 (縮尺1/1)